

COZY LOUNGER

Bateriové nafukovací lehátko

Návod k použití

Návod k použití

- Najděte dostatečně velkou plochu (minimálně 200 x 100 cm)
- Rozbalte nafukovací lehátko a rozložte na zem
- Otevřete těsnicí víčko vstupního portu. Pak stisknutím oranžového tlačítka zapnete vzduchovou pumpu. (Více detailů je uvedeno v odstavci „Návod k použití vzduchové pumpy“.)
- Jakmile je nafukovací lehátko nafouknuto, zašroubujte těsnicí víčko vstupního portu. Teprve pak stisknutím oranžového tlačítka vypnete vzduchovou pumpu. (Poznámka: Ujistěte se, že je těsnicí víčko na vstupním portu našroubováno pevně.)

Požadavky na místo

- Z místa, kde budete mít nafukovací lehátko odstraňte všechny ostré předměty jako kamínky, kousky skla a větvičky, abyste zamezili poškrábání lehátka.

Popis částí vzduchové pumpy

- 1 Těsnicí víčko
- 2 Vstupní port
- 3 Vnější kryt
- 4 Spínač
- 5 Nabíjecí porty (A: USB A výstupní port, B: Mikro B vstupní port)
- 6 Těsnicí silikonový kryt nabíjecích portů

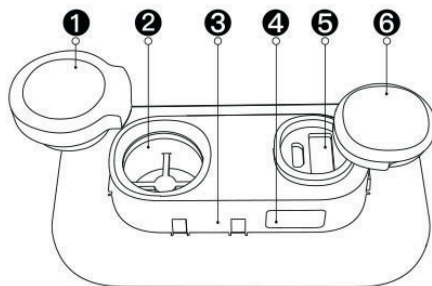
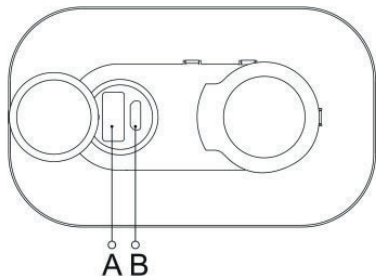

Pokyny pro zapnutí vzduchové pumpy

- Pro zapnutí stiskněte jednou spínač. Opětovným stisknutím pumpu vypnete.

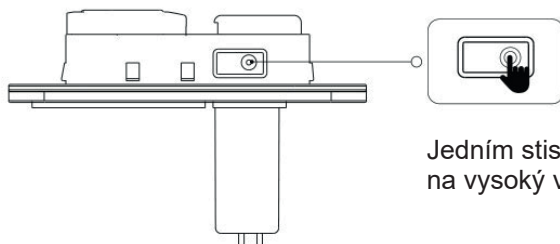

Jedním stisknutím zapnete
na vysoký výkon

Návod k použití vzduchové pumpy

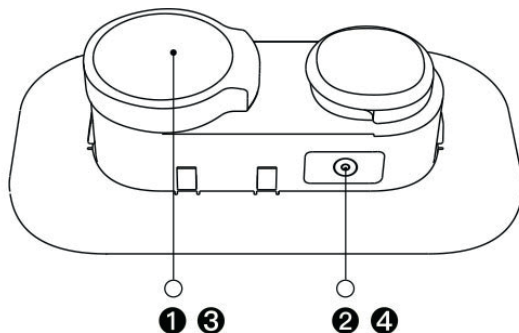

Otevřete těsnicí víčko
vstupního vzduchového portu



Stisknutím oranžového tlačítka
začněte nafukovat



Když je lehátko nafouknuté,
pevně zašroubujte těsnicí
víčko



Stisknutím oranžového tlačítka
pumpu vypněte

Návod k použití ostatních částí

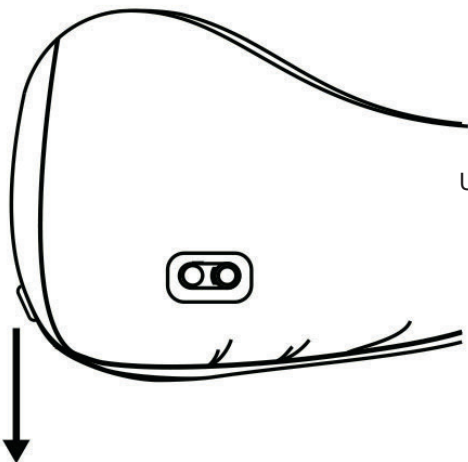

Umístění vzduchové pumpy
+
výstupního otvoru
na hlavové části lehátka

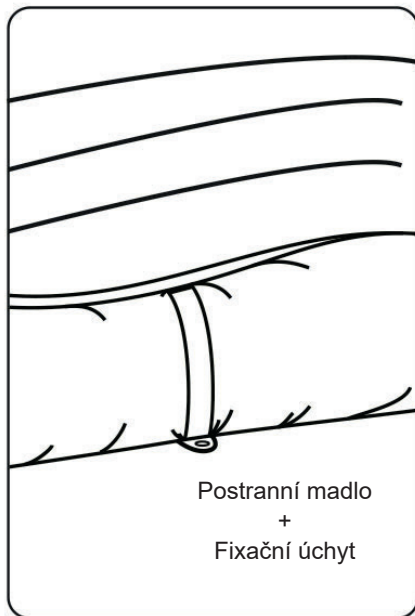
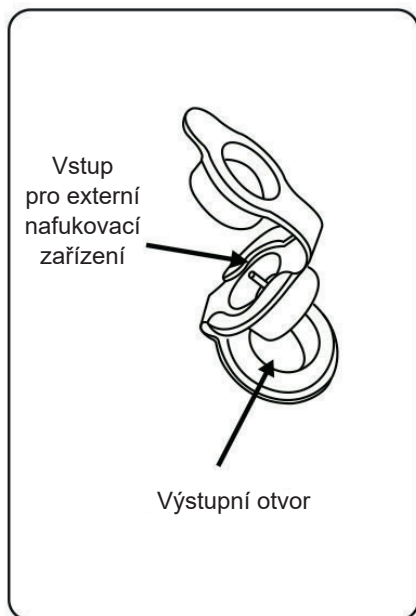

Technické parametry

Hmotnost	2.1 kg
Velikost složeného lehátka	Ø20*33 cm
Velikost nafouknutého lehátka	185*80*50 cm
Čas nafukování	cca 100 s
Výstupní výkon	15.5 W
Počet nafouknutí na jedno nabití	cca 30
Čas nabíjení vzduchové pumpy	4 h
Stupeň krytí vzduchové pumpy (voděodolnost)	IPX4
Napětí vzduchové pumpy	5 V
Kapacita baterie vzduchové pumpy	2600 mAh
Maximální zatížení lehátka	150 kg
Stupeň krytí lehátka	IP34
Obsah balení	Uživatelský manuál, skladovací vak, nafukovací lehátko, 2 záplaty, nabíjecí kabel
Materiál nafukovacího lehátka	Polyester+PVC
Materiál vzduchové pumpy	ABS

Řešení problémů

- Pokud pumpa nepracuje a svítí červené světlo, znamená to, že je třeba dobít baterii pumpy.
- Pokud se zpomaluje nafukování, zkontrolujte, jestli není vstupní otvor ucpaný nebo nízké napětí pumpy.
- Pokud nefunguje ventilátor, zkontrolujte, jestli není zaseknutý.
- Zkontrolujte, zda je baterie vzduchové pumpy nabitá nebo vybitá připojením jiného elektronického zařízení přes její USB-A port.

Upozornění

- Pokud nafukovací lehátko mírně propouští, nejedná se o závadu. Jednoduše zapněte pumpu a lehátko dofoukněte.
- Případnou drobnou díрку v povrchu lehátka vyspravte přiloženou záplatou.
- Předcházejte unikání vzduchu pevným zašroubováním těsnicího víčka.
- Chraňte vzduchovou pumpu před nárazem, když lehátko odkládáte.
- Pokud se pumpa nechtěně dostane do vody, neprodleně z ní vodu vylijte. Před uskladněním pumpy nebo jejím dalším použitím musíte počkat až zcela vyschne.

Varování

- Když používáte nebo skladujete nafukovací lehátko, nenechte do vzduchové pumpy vniknout vodu.
- Děti ve věku do 12 let mohou nafukovací lehátko používat jen pod dozorem dospělé osoby.
- Při nafukování lehátka nevsunujte prsty ani žádné předměty do nasávacího otvoru pumpy.
- Před použitím očistěte spodní stranu lehátka a místo, na kterém bude ležet, od ostrých předmětů.
- Udržujte nasávací a výstupní otvor čisté.
- Nafukovací lehátko není určeno k použití ve vodě. Pokud lehátko oplachujete vodou, pevně uzavřete silikonovou krytku nabíjecích portů a těsnicí víčko nasávacího otvoru.

Světelná indikace

- Při nízké hladině nabití baterie se rozsvítí červené světlo.
- Při nabíjení pumpy bude červené světlo nadále svítit.
- Nabíjení jiného zařízení přes USB-A port není světelně indikováno.

Výjimky ze záruky

- Defekty (kosmetické nebo náhodné poškození) nebo porucha, vzniklé nesprávným používáním, skladováním nebo údržbou.
- Nedodržení návodu k použití nebo použití nekompatibilního zařízení.
- Poškození vzniklé neoprávněnou demontáží, úpravou nebo opravou produktu.

Informace o dodržování předpisů



- Všechny předměty označené tímto symbolem spadají do kategorie elektrický a elektronický odpad (WEEE dle direktivy 2012/19/EU), který nepatří do směšného odpadu. Je obecnou povinností chránit lidské zdraví a přírodu předáním tohoto odpadu do sběrných míst elektrického a elektronického odpadu určených vládou nebo lokálními autoritami. Správné třídění a recyklace předejdou negativním následkům na životním prostředí a lidském zdraví. Kontaktujte lokální úřady, máte-li otázku stran umístění sběrného místa.



- EU Deklarace Shody

My, Flextail Technology co. Ltd, tímto deklaruujeme, že toto zařízení je v souladu s relevantními direktivami a evropskými normami včetně jejich dodatků.

Základní informace

Značka FLEXTAIL

Model: PS1

Majitel značky: Shanghai Flextail Technology Co.,Ltd

Adresa: Room 407, Building No.2, Shengrong Road,
Free trade laboratory District, Shanghai City, China

Tel: 021-6162-5848

Enterprise standard code: Q/MWXXO02-2021

E-mail: service@flextailgear.com

Adresa výrobce: Ningbo, Zhejiang province

Země: China



RoHS REACH

Vyrobeno v Číně:

Shanghai Flextail Technology Co., Ltd,
www.flextail.com

Distributor:

Ing. Jiří Najman, IČ: 41440056
Masarykova 885, 252 63 Roztoky
tel.: +420 608 003 461
shop@kajakarshop.cz, www.flextail.cz

FLEXTAIL™